

# CINEMA SB400

powered soundbar speaker



## KURZANLEITUNG

### VIELEN DANK, DASS SIE SICH FÜR DIESES JBL®-PRODUKT ENTSCHIEDEN HABEN

Das aktive Soundbar-Lautsprechersystem JBL Cinema SB400 ist ein vollständiges Sound-System, das Ihnen ein faszinierend realistisches Kinogefühl direkt in Ihr Wohnzimmer gibt. Die aktive Soundbar kann an der Wand montiert oder auf einem Regal aufgestellt werden. Im Lieferumfang sind alle Kabel enthalten, die Sie für den Anschluss an Ihren Fernseher und Ihren Kabel/Satelliten-Tuner oder Disc-Player benötigen. Der drahtlose Subwoofer sorgt für Spannung und Dynamik und kann an einem beliebigen Ort aufgestellt werden, ohne dass ein direkter Anschluss an die Soundbar mit Kabeln erforderlich ist.

Wir sind uns sicher, dass das von Ihnen erworbene JBL-System all Ihre Ansprüche an vollkommenen Musikgenuss erfüllt und Sie dadurch beim nächsten Kauf von Audioanlagen für daheim, Ihr Auto oder Büro JBL-Produkten den Vorzug geben werden.

In dieser Kurzanleitung finden Sie alle Informationen, die Sie für die Aufstellung, den Anschluss und die Einstellung Ihres neuen Lautsprechersystems benötigen. Weiterführende Informationen finden Sie auf unserer Website unter [www.jbl.com](http://www.jbl.com).

### LIEFERUMFANG

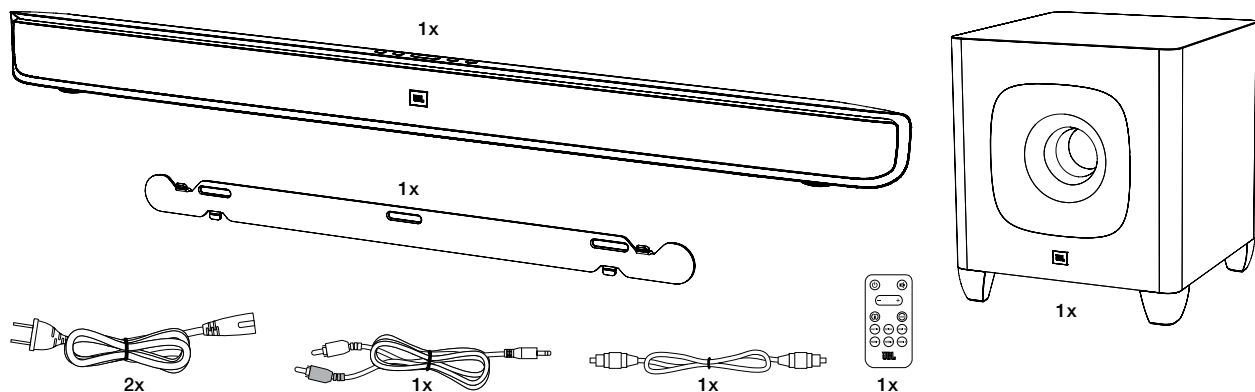

## REGLER UND ANSCHLÜSSE AUF DER RÜCKSEITE DER SOUNDBAR

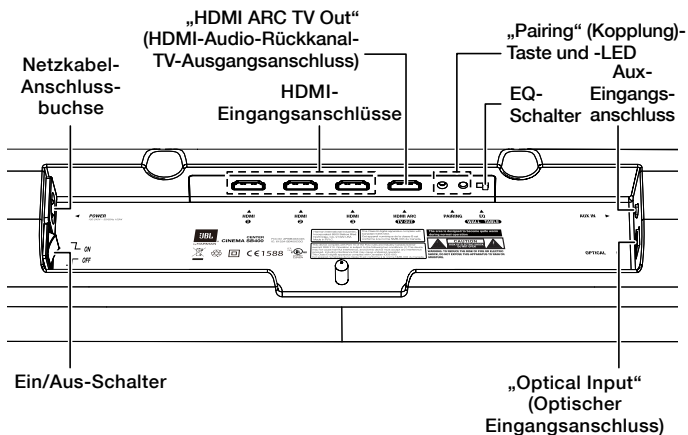

**„Power“ (Ein/Aus)-Schalter:** Stellen Sie diesen Schalter auf „On“ (Ein), um die Soundbar zu aktivieren. Bei normalem Betrieb bleibt dieser Schalter auf der Position „On“ (Ein) stehen. Weitere Informationen finden Sie auf Seite 5 unter *Ein- und Ausschalten der Soundbar*.

**Netz-kabel-Anschlussbuchse:** Schließen Sie hier das im Lieferumfang enthaltene Netzkabel an. Weitere Informationen finden Sie auf Seite 5 unter *Stromanschluss*.

**HDMI®-Eingangsanschlüsse:** An die HDMI-Anschlüsse werden digitale Audio- und Videosignale von Quellgeräten übertragen. Wenn Ihre Quellgeräte über HDMI-Anschlüsse verfügen, können Sie diese verwenden, um die bestmögliche Video- und Audioqualität zu erhalten.

**„HDMI ARC TV Out“ (HDMI-Audio-Rückkanal-TV-Ausgangsanschluss):** Wenn Ihr Fernseher über einen HDMI-Eingang verfügt, verwenden Sie ein HDMI-Kabel (nicht im Lieferumfang enthalten), um daran den „HDMI ARC TV Out-Anschluss (HDMI-Audio-Rückkanal-TV-Ausgangsanschluss) der Soundbar anzuschließen. Die Soundbar sendet dann Videosignale von den angeschlossenen Quellgeräten, die an die HDMI-Eingangsanschlüsse angeschlossen sind, gemeinsam mit den eigenen Bildschirminformationen an den Fernseher. Wenn Sie einen Fernseher besitzen, der mit einem HDMI-Audio-Rückkanal (ARC) ausgestattet ist, können Sie dessen Audiosignal über den Audio-Rückkanal des HDMI-Ausgangsanschlusses in die Soundbar speisen und es sind keine zusätzlichen Audioverbindungen zur Soundbar notwendig. Das ARC-Signal wird aktiv, wenn als Quelle „HDMI TV“ ausgewählt wird.

**„Pairing“ (Kopplung)-Taste und -LED:** Drücken Sie die Taste „Pairing“ (Kopplung), um die drahtlose Verbindung zwischen der Soundbar und dem Subwoofer herzustellen. Weitere Informationen finden Sie auf Seite 6 unter *Kopplung der Geräte für den drahtlosen Betrieb*.

**„EQ“-Schalter:** Verwenden Sie diesen Schalter, um den Bass der Soundbar entweder für die Wandmontage oder für die Aufstellung auf einem Tisch einzustellen. Stellen Sie den EQ-Schalter auf die Position „Wall“ (Wand), wenn Sie die Soundbar mit der im Lieferumfang enthaltenen Wandhalterung an einer Wand montieren. Stellen Sie den EQ-Schalter auf die Position „Table“ (Tisch), wenn Sie die Soundbar auf einem Tisch aufstellen. Mit der Einstellung des Schalters erhalten Sie den besten, natürlichen Bassklang.

**„Aux In“ (Aux)-Eingangsanschlüsse:** Mit dem im Lieferumfang enthaltenen 3,5-mm-Stereo-Cinch-Kabel können Sie hier die analogen Stereoausgänge Ihres Fernsehers, Disc-Players oder Kabel-/Satelliten-Tuners anschließen.

**„Optical Input“ (Optischer Eingangsanschluss):** Wenn Ihr Fernseher, Disc-Player oder Kabel-/Satelliten-Tuner über einen optischen Digitalausgang verfügt, können Sie hier das im Lieferumfang enthaltene optische Kabel anschließen.

**WICHTIG:** Stecken Sie das Netzkabel nicht in die Steckdose, bis Sie alle anderen Anschlüsse vorgenommen und überprüft haben.

Stellen Sie den Ein/Aus-Schalter auf „0“ (Aus), wenn Sie die Soundbar für einen längeren Zeitraum nicht benutzen möchten – z. B. wenn Sie in Urlaub fahren.

## REGLER AUF DER OBERSEITE UND FERNBEDIENUNG DER SOUNDBAR

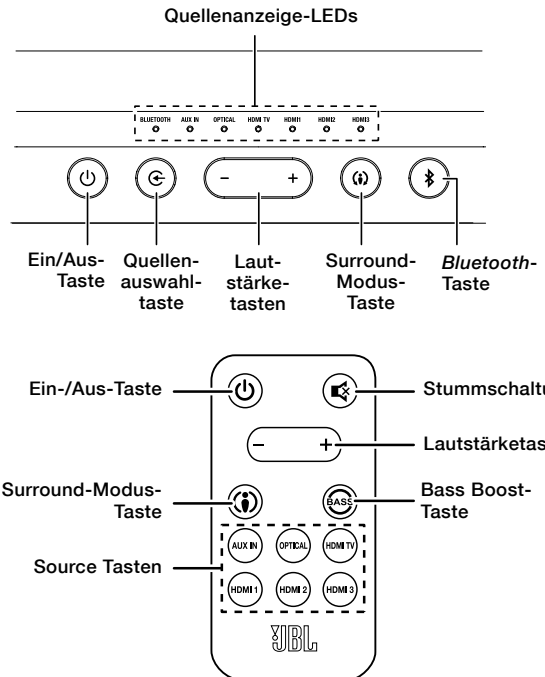

**Ein-/Aus-Taste:** Drücken Sie die Ein/Aus-Taste entweder auf der Soundbar oder auf der Fernbedienung, um das System aus dem Standby-Modus einzuschalten. (Die Stromanzeige leuchtet dann weiß.) Um das System in den Standby-Modus zu schalten, drücken Sie auf eine der Ein/Aus-Tasten, während das System eingeschaltet ist. (Die Stromanzeige leuchtet dann gelb.) Nachdem die Soundbar in den Standby-Modus geschaltet hat, bleibt der Subwoofer ungefähr zehn weitere Minuten lang eingeschaltet. Wenn Sie nicht auf die Ein/Aus-Taste drücken, wechseln Soundbar und Subwoofer automatisch in den Standby-Modus, wenn sie ungefähr 10 Minuten lang kein Audiosignal empfangen.

**HINWEIS:** Wenn Sie die Soundbar durch Drücken der Ein/Aus-Taste in den Standby-Modus geschaltet haben, müssen Sie die Ein/Aus-Taste erneut drücken, um die Soundbar wieder einzuschalten. Wenn die Soundbar automatisch in den Standby-Modus geschaltet hat, nachdem Sie ungefähr 10 Minuten lang kein Audiosignal empfangen hatte, schaltet sie sich automatisch wieder ein, sobald sie ein Audiosignal an einem beliebigen Anschluss empfängt.

**Stummschaltung (nur auf der Fernbedienung):** Drücken Sie auf die Stummschalt-Taste, um das System stumm zu schalten. (Die Anzeigen +/- für die Lautstärke leuchten dann beide weiß.) Wenn das System stummgeschaltet ist, brauchen Sie nur die Taste für die Stummschaltung erneut zu drücken oder eine der Lautstärketasten drücken, um den Ton wieder einzuschalten.

**HINWEIS:** Wenn die Soundbar eingeschaltet ist und beide Lautstärketasten der Soundbar gedrückt werden, wird der Ton stummgeschaltet. Durch Drücken einer der beiden Lautstärketasten an der stummgeschalteten Soundbar wird der Ton wieder eingeschaltet.

**„Surround-Modus“-Taste:** Mit dieser Taste wird die HARMAN Display Surround-Verarbeitung der Soundbar ein- und ausgeschaltet. Die Surround-Anzeige leuchtet gelb, wenn der HARMAN Display Surround-Sound aktiviert ist und weiß, wenn der HARMAN Display Surround-Sound nicht aktiviert ist (normaler Stereoklang). Weitere Informationen finden Sie auf Seite 7 unter *Ändern des Surround-Modus*.

**Lautstärketasten:** Drücken Sie auf die Taste „+“, um die Lautstärke zu erhöhen, und drücken Sie die Taste „-“, um die Lautstärke zu verringern. Nach dem Drücken leuchten die Tasten einige Sekunden lang weiß.

**Quellenauswahl-taste:** Mithilfe dieser Taste können Sie die Quellgeräte in der folgenden Reihenfolge durchschalten: *Bluetooth*, *Aux*, *Optical* (Optischer Eingang), *HDMI TV*, *HDMI 1*, *HDMI 2*, *HDMI 3*. Zur Anzeige für die jeweils aktive Quelle leuchtet die entsprechende LED.

**Hinweis:** Außer für *Bluetooth* verfügt die Fernbedienung über einzelne Auswahltasten für jede einzelne Quelle.

**Bluetooth-Taste (nur an Soundbar):** Wenn Sie auf diese Taste drücken, können Sie den Audio-Stream von einem gekoppelten *Bluetooth*-Gerät über die Soundbar abspielen. (Wenn als aktives Quellgerät ein gekoppeltes *Bluetooth*-Gerät ausgewählt ist, leuchtet die entsprechende *Bluetooth*-LED.) Drücken Sie diese Taste und halten Sie sie gedrückt, um die Soundbar in den *Bluetooth*-Kopplungsmodus zu schalten. Weitere Informationen finden Sie auf Seite 7 unter „*Bluetooth*-Betrieb“.

**Bass-Boost-Taste (nur auf der Fernbedienung):** Drücken Sie die Bass-Boost-Taste auf der Fernbedienung, um die Bassleistung zu verstärken. Durch einen erneuten Druck auf die Bass-Boost-Taste arbeitet die Soundbar wieder mit normaler Bassleistung.

## BEDIENELEMENTE UND ANSCHLÜSSE DES SUBWOOFERS

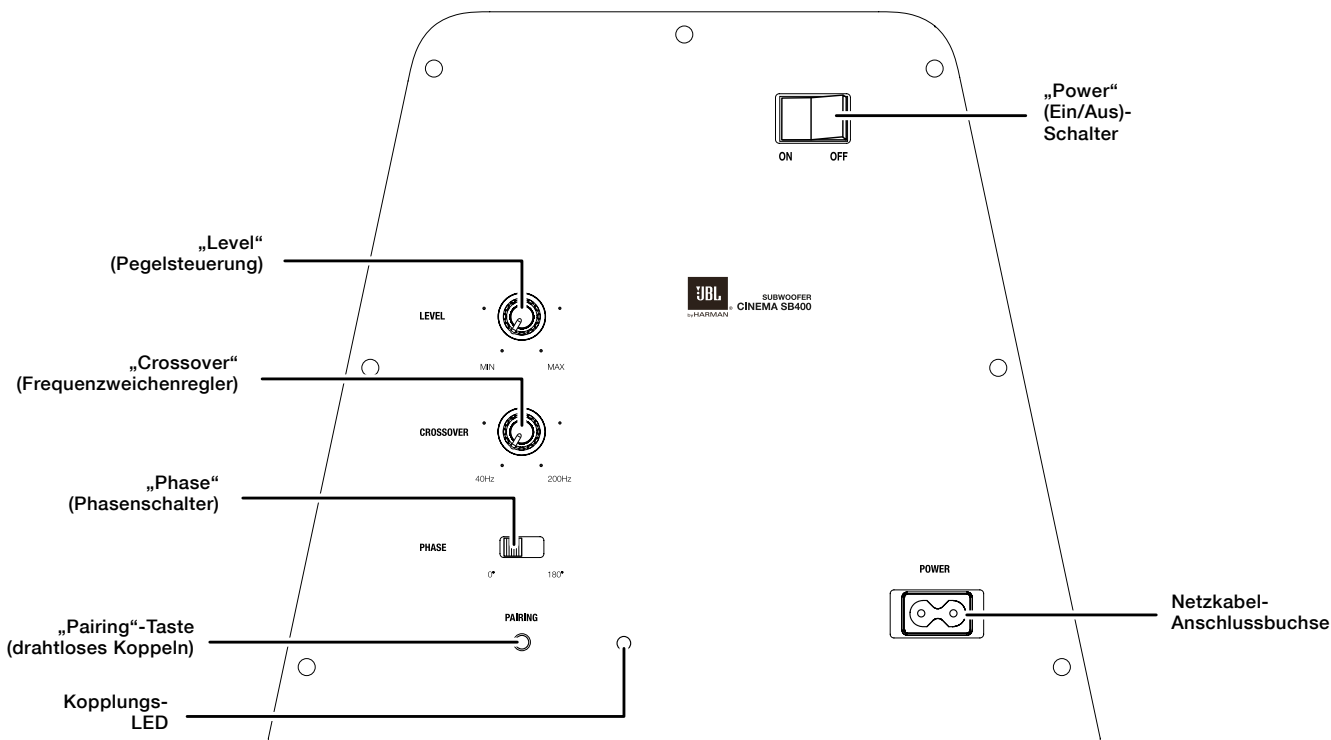

**„Level“ (Pegelsteuerung):** Mithilfe dieses Reglers können Sie die Lautstärke des Subwoofers auf die Lautstärke der Soundbar abstimmen. Drehen Sie den Regler im Uhrzeigersinn, um die Lautstärke des Subwoofers zu erhöhen; drehen Sie den Regler gegen den Uhrzeigersinn, um die Lautstärke zu verringern.

**„Crossover“ (Frequenzweichenregler):** Mithilfe dieses Reglers können Sie den Frequenzbereich des Subwoofers zwischen 40 und 200 Hz einstellen. Je höher Sie diesen Frequenzbereich regeln, desto höher wird die Subwoofer-Frequenz und desto stärker überlagert der Subwoofer-Bass den Bass der Soundbar. Mit dieser Einstellung erhalten Sie einen harmonischeren Übergang der Bassfrequenzen zwischen dem Subwoofer und der Soundbar für eine Vielzahl verschiedener Räume und Subwoofer-Positionen. Weitere Informationen finden Sie auf Seite 8 unter *Subwoofer-Frequenzweichenregler*.

**„Phase“ (Phasenschalter):** Dieser Schalter bestimmt, ob die Subwoofer-Membran gleich- oder gegenphasig zu den Membranen der Soundbar schwingt. Bewegen sich die Membranen nicht synchron zu den Membranen der Soundbar, können sich einige Bassfrequenzen des Subwoofers oder der Soundbar gegenseitig aufheben, wodurch Bassleistung und Dynamik sinken. Dies hängt teilweise von der Aufstellung der Lautsprecher zueinander im Raum ab. Weitere Informationen finden Sie auf Seite 8 unter *Subwoofer-Phasenschalter*.

**„Pairing“-Taste (drahtloses Koppeln) und LED:** Drücken Sie die Taste „Pairing“ (Kopplung), um die drahtlose Verbindung zwischen der Soundbar und dem Subwoofer herzustellen. Weitere Informationen finden Sie auf Seite 6 unter *Kopplung der Geräte für den drahtlosen Betrieb*.

- Die LED leuchtet dauerhaft blau, wenn der Subwoofer eingeschaltet und mit der Soundbar gekoppelt ist.
- Die LED blinkt langsam blau, wenn der Subwoofer eingeschaltet ist, zwischen Subwoofer und Soundbar aber keine Kopplung stattgefunden hat.
- Die LED blinkt schnell blau, wenn sich das Gerät im Kopplungsverfahren befindet.

**„Power“ (Ein/Aus)-Schalter:** Stellen Sie diesen Schalter auf „On“ (Ein), um den Subwoofer zu aktivieren. Bei normalem Betrieb bleibt dieser Schalter auf der Position „On“ (Ein) stehen. Weitere Informationen finden Sie auf Seite 6 unter *Ein- und Ausschalten des Subwoofers*.

Stellen Sie den Ein/Aus-Schalter auf „Off“ (Aus), wenn Sie den Subwoofer für einen längeren Zeitraum nicht benutzen möchten – z. B. wenn Sie in Urlaub fahren.

**Netzkabel-Anschlussbuchse:** Stecken Sie hier das eine Ende des mitgelieferten Netzkabels ein und das andere Ende in eine funktionierende, ungeschaltete Steckdose. Weitere Informationen finden Sie auf Seite 5 unter *Stromanschluss*.

**WICHTIG:** Stecken Sie das Netzkabel nicht in die Steckdose, bis Sie alle anderen Anschlüsse vorgenommen und überprüft haben.

## AUFSTELLEN DER SOUNDBAR

### AUFSTELLEN DER SOUNDBAR AUF EINEM TISCH

Wenn Ihr Fernseher auf einem Tisch steht, können Sie die Soundbar auf den Tisch direkt vor den Fernseher stellen und die Mitte der beiden Geräte miteinander ausrichten. Solange die Tischoberfläche glatt ist, steht die Soundbar auf ihren Metallfüßen.

- Stellen Sie den EQ-Schalter an der Soundbar auf „Table“ (Tisch). Siehe *Regler und Anschlüsse auf der Rückseite der Soundbar* auf Seite 2.

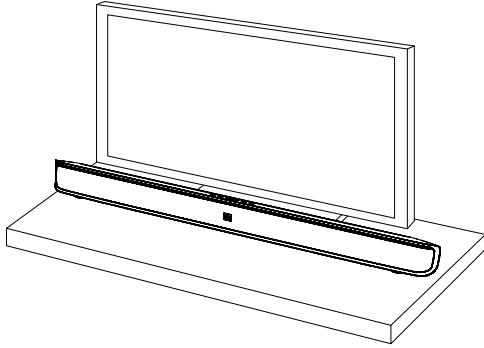

### MONTAGE DER SOUNDBAR AN DER WAND

Wenn Ihr Fernseher an einer Wand befestigt ist, können Sie die im Lieferumfang enthaltenen Wandhalterungen verwenden, um die Soundbar direkt unterhalb des Fernsehers zu montieren.

1. Bestimmen Sie die Stelle an der Wand, wo Sie die Soundbar anbringen möchten. Vergewissern Sie sich, dass die Oberkante der Soundbar nicht die Sicht auf Ihren Fernseher blockiert, wenn diese an der Wand befestigt ist.
2. Halten Sie die Halterung als Schablone an die Wand und zeichnen Sie die Löcher für die Soundbar-Wandhalterung auf der Wand an. Die beiden Löcher sollten einen Abstand von 180 mm haben. Die Bohrungen der Halterung sind für 4-mm-Schrauben ausgelegt. Stellen Sie sicher, dass die Löcher auf gleicher Höhe liegen. Siehe folgende Abbildung.

Löcher für die Halter mit 180 mm Abstand anzeichnen

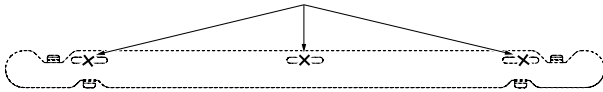

3. Befestigen Sie die Wandhalterung mit dem richtigen Befestigungsmaterial entsprechend des Wandmaterials an der Stelle, die Sie angezeichnet haben, und achten Sie darauf, dass die flache Seite der Halterung an der Wand anliegt. Bitte beachten Sie, dass die Soundbar 3,3 kg schwer ist. Vergewissern Sie sich, dass das verwendete Befestigungsmaterial für dieses Gewicht ausgelegt ist.

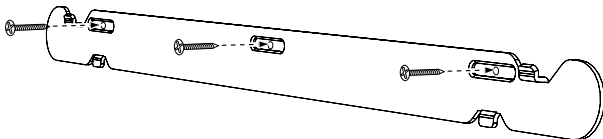

4. Schließen Sie alle Kabel an die Soundbar an, nachdem Sie den Abschnitt *Anschlüsse* auf Seite 5 gelesen haben.

**WICHTIG:** Stecken Sie das Netzkabel der Soundbar noch NICHT in eine Netzsteckdose.

- Stellen Sie den EQ-Schalter an der Soundbar auf „Wall“ (Wand) und schalten Sie den Ein/Aus-Schalter der Soundbar auf „On“ (Ein). Siehe *Regler und Anschlüsse auf der Rückseite der Soundbar* auf Seite 2.
5. Befestigen Sie die Soundbar an der Wandhalterung, indem Sie die oberen Laschen der Halterung in die Schlitzlöcher auf der Rückseite der Soundbar schieben. Die Schlitzlöcher in der Soundbar ermöglichen Ihnen, die Soundbar so an der Wand auszurichten, dass sie waagrecht hängt.

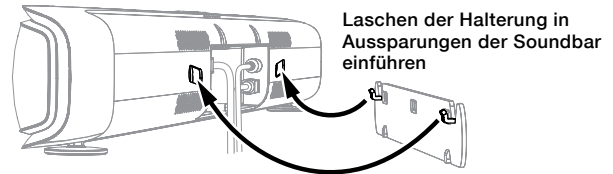

## SUBWOOFER-POSITIONIERUNG

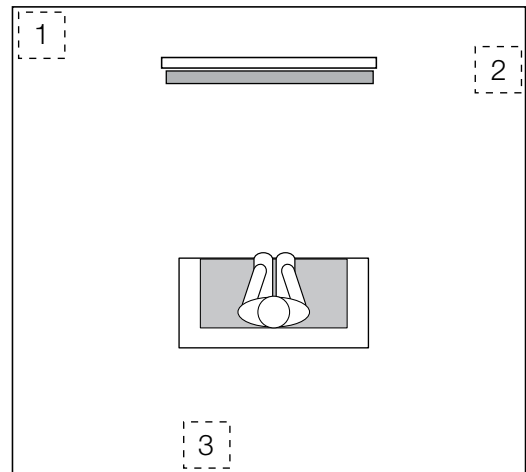

Die Leistung eines Subwoofers hängt direkt von dessen Positionierung im Raum und seiner Position zu den anderen Lautsprechern des Systems ab. Normalerweise nimmt unser Gehör den gerichteten Klang der niedrigen Frequenzen eines Subwoofers nicht wahr. Bei der Aufstellung eines Subwoofers im Raum wirken sich die durch den Raum erzeugten Reflektionen, stehenden Wellen und Absorptionen jedoch maßgeblich auf die Leistung eines Subwoofer-Systems aus. Daher ist die Position des Subwoofers im Raum wichtig für die Stärke und die Qualität der erzeugten Basstöne.

Die Aufstellung des Subwoofers direkt neben einer Wand erhöht beispielsweise die Bässe im Raum. Die Aufstellung in einer Ecke (1) maximiert im Allgemeinen die Bässe. Allerdings kann die Aufstellung in einer Ecke den negativen Effekt stehender Wellen auf die Bässe erhöhen. Dieser Effekt kann je nach Hörposition variieren. Bei einigen Hörpositionen wird ein sehr gutes Klangbild erreicht, wohingegen bei anderen viel zu viele bzw. zu wenige Bässe bei einigen Frequenzen zu hören sind.

In vielen Räumen sorgt die Positionierung des Subwoofers auf gleicher Ebene wie die Soundbar (2) für den ausgeglichene Klang zwischen Subwoofer und Soundbar. In einigen Räumen wird mitunter das beste Klangbild durch Aufstellung des Subwoofers hinter der Hörposition erreicht (3).

Sie sollten verschiedene Aufstellungen probieren, bevor Sie sich für eine endgültige Subwoofer-Position entscheiden. Eine Methode zur Bestimmung der besten Subwoofer-Position ist dessen Aufstellung in Hörposition bei Musik mit starken Bässen. Hören Sie sich dann das Klangbild an verschiedenen Stellen im Raum an, wobei Ihre Hörposition die potenzielle Subwoofer-Position darstellt, und bestimmen Sie so, an welcher Position die Bässe am besten zur Geltung kommen. An dieser Stelle sollten Sie den Subwoofer aufstellen.

# ANSCHLÜSSE

## AUDIO-/VIDEOANSCHLÜSSE DER SOUNDBAR

### „HDMI ARC TV Out“ (HDMI-Audio-Rückkanal-TV-Ausgangsanschluss):

Wenn Ihr Fernseher über einen HDMI-Eingang verfügt, verwenden Sie ein HDMI-Kabel (nicht im Lieferumfang enthalten), um daran den „HDMI ARC TV Out“-Anschluss (HDMI-Audio-Rückkanal-TV-Ausgangsanschluss) der Soundbar anzuschließen. Die Soundbar sendet dann Videosignale von den angeschlossenen Quellgeräten, die an die HDMI-Eingangsanschlüsse angeschlossen sind, gemeinsam mit den eigenen Bildschirminformationen an den Fernseher. Wenn Sie einen Fernseher besitzen, der mit einem HDMI-Audio-Rückkanal (ARC) ausgestattet ist, können Sie dessen Audiosignal über den Audio-Rückkanal des HDMI-Ausgangsanschlusses in die Soundbar speisen und es sind keine zusätzlichen Audioverbindungen zur Soundbar notwendig. Das ARC-Signal wird aktiv, wenn als Quelle „HDMI TV“ ausgewählt wird.

HINWEIS: Die Bildschirminformationsanzeige (On-Screen Display, OSD) der Soundbar wird nur über den HDMI-Audio-Rückkanal-TV-Ausgangsanschluss angezeigt. Wenn Sie die OSD-Anzeige der Soundbar nutzen möchten, müssen Sie dessen HDMI-Audio-Rückkanal-TV-Ausgangsanschluss an Ihren Fernseher anschließen, selbst wenn Sie keine HDMI-Quellgeräte an die HDMI 1/2/3-Anschlüsse der Soundbar anschließen (siehe unten). Weitere Informationen finden Sie auf Seite 6 unter *Bildschirminformationsanzeige*.

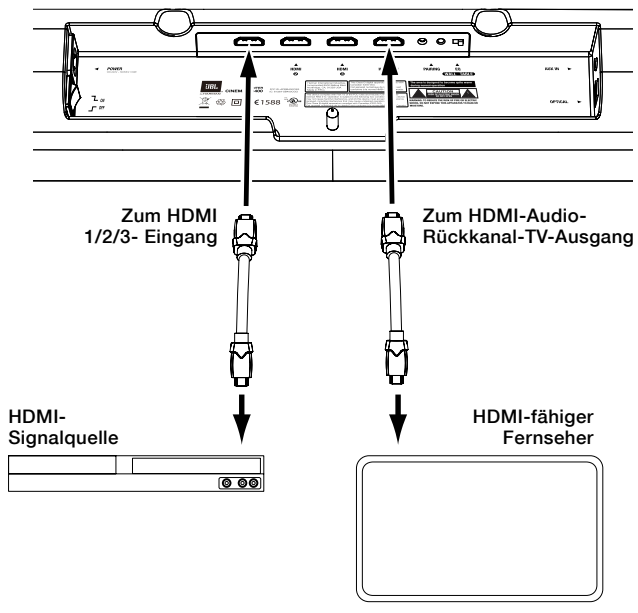

**HDMI-1/2/3-Eingänge:** Wenn eines Ihrer Quellgeräte über einen HDMI-Anschluss verfügt, können Sie diesen an einen der HDMI 1/2/3-Eingangsanschlüsse an der Soundbar anschließen, um die bestmögliche Video- und Audioqualität zu erhalten. Da HDMI-Kabel sowohl digitale Video- als auch digitale Audiosignale übertragen, müssen Sie keine zusätzlichen Audioverbindungen für über HDMI-Kabel angeschlossene Geräte vornehmen.

**Anschlüsse für Aux-Eingang und optischen Eingang:** Wenn Ihr Fernseher und Ihre Quellgeräte keine HDMI-Anschlüsse besitzen, können Sie die Geräte mithilfe der im Lieferumfang enthaltenen Audio- und optischen Kabel über den Aux-Eingang oder, falls möglich, über den optischen Eingang an die Soundbar anschließen.

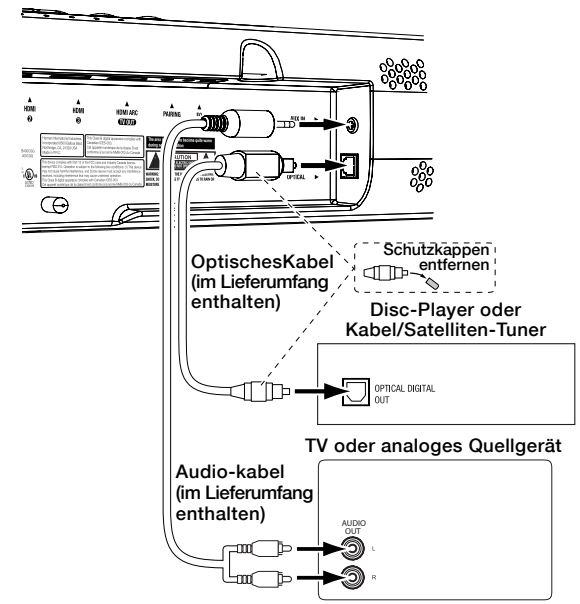

HINWEIS: Wenn Ihre Quellgeräte über HDMI-Anschlüsse verfügen, können Sie diese verwenden, um die bestmögliche Video- und Audioqualität zu erhalten.

### STROMANSCHLUSS

Wenn Sie sich vergewissert haben, dass alle Quellgeräte richtig angeschlossen sind, können Sie die im Lieferumfang enthaltenen Netzkabel in die Netzkabel-Anschlussbuchsen der Soundbar und des Subwoofers und die jeweils anderen Enden in aktive, *ungeschaltete* Steckdosen stecken. Verbinden Sie die Netzkabel NICHT mit bei einigen Audiokomponenten enthaltenen zusätzlichen Steckdosen für Zubehörgeräte.

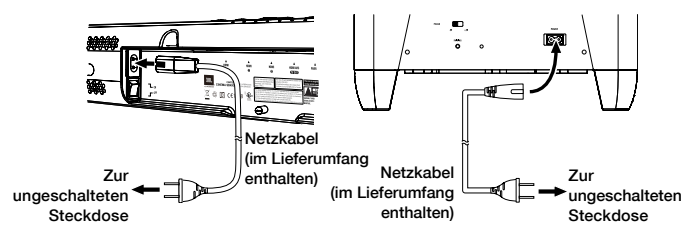

## BETRIEB DES SOUNDBAR-SYSTEMS

### EIN- UND AUSSCHALTEN DER SOUNDBAR

Stellen Sie den Ein/Aus-Schalter der Soundbar auf „On“ (Ein). Drücken Sie auf die Ein/Aus-Taste entweder auf der Soundbar oder auf der Fernbedienung, um die Soundbar einzuschalten. Um die Soundbar in den Standby-Modus zu schalten, drücken Sie auf eine der Ein/Aus-Tasten, während die Soundbar eingeschaltet ist.

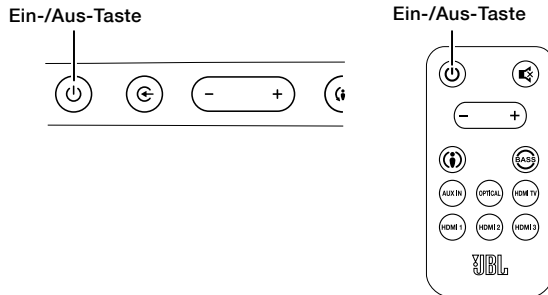

Wenn Sie nicht auf die Ein/Aus-Taste drücken, schaltet die Soundbar automatisch in den Standby-Modus, wenn sie ungefähr 10 Minuten lang kein Audiosignal empfängt. HINWEIS: Wenn Sie die Soundbar durch Drücken der Ein/Aus-Taste in den Standby-Modus geschaltet haben, müssen Sie die Ein/Aus-Taste erneut drücken, um die Soundbar wieder einzuschalten. Wenn die Soundbar automatisch in den Standby-Modus geschaltet hat, nachdem sie ungefähr 10 Minuten lang kein Audiosignal empfangen hatte, schaltet sie sich automatisch wieder ein, sobald sie ein Audiosignal an einem beliebigen Anschluss empfängt.

Wenn Sie für längere Zeit nicht zu Hause sind oder wenn Sie die Soundbar für längere Zeit nicht benutzen möchten, schalten Sie den „Power“ (Ein/Aus)-Schalter der Soundbar auf „Off“ (Aus).

### EIN- UND AUSSCHALTEN DES SUBWOOFERS

Stellen Sie den Schalter „Power“ (Ein/Aus) auf „On“ (Ein). Nach der Kopplung von Subwoofer und Soundbar (siehe unten: *Kopplung der Geräte für den drahtlosen Betrieb*) wird der Subwoofer eingeschaltet, sobald die Soundbar eingeschaltet wird. Wenn die Soundbar in den Standby-Modus wechselt, bleibt der Subwoofer ungefähr eine weitere Minute lang eingeschaltet. Wenn ungefähr 15 Minuten lang kein Audiosignal erkannt wird, schaltet er sich automatisch aus.

Wenn Sie für längere Zeit nicht zu Hause sind oder wenn Sie das System für längere Zeit nicht benutzen möchten, schalten Sie den „Power“ (Ein/Aus)-Schalter auf „Off“ (Aus).

### KOPPLUNG DER GERÄTE FÜR DEN DRAHTLOSEN BETRIEB

Nachdem Sie Soundbar und Subwoofer das erste Mal eingeschaltet haben, müssen Sie die beiden Geräte miteinander koppeln, damit sie für den Betrieb die gleiche Funkfrequenz verwenden. Um die Geräte zu koppeln, drücken Sie innerhalb von 30 Sekunden die Tasten „Pairing“ (Kopplung) an beiden Geräten. Die Geräte tauschen daraufhin Informationen aus und arbeiten danach auf der gleichen Funkfrequenz.

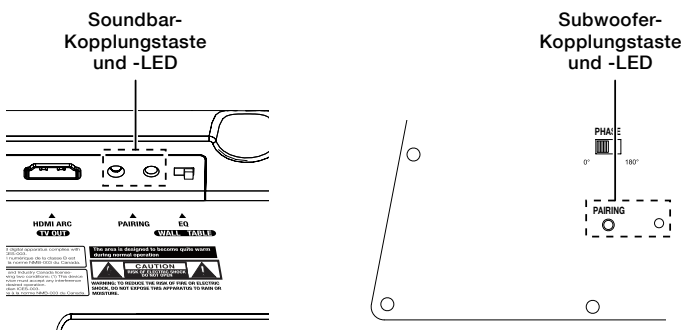

HINWEIS: Die maximale Entfernung zwischen Soundbar und Subwoofer für den drahtlosen Betrieb liegt bei ungefähr 10 m.

## BILDSCHIRMINFORMATIONSANZEIGE

Um den Betriebsstatus zu überprüfen, wird die Bildschirminformationsanzeige (OSD) der Soundbar auf dem Fernseher angezeigt, wenn der Fernseher an den HDMI-Audio-Rückkanal-TV-Ausgangsanschluss angeschlossen ist. Nachdem Sie eine Taste an der Soundbar oder auf der Fernbedienung gedrückt haben, wird die OSD-Anzeige fünf Sekunden lang in das Fernsehbild eingeblendet, danach wird die Anzeige wieder ausgeblendet. (Wenn Sie als Anschluss eine „Nur Audio“-Quelle auswählen (Aux, Optisch, *Bluetooth*), wird die OSD-Anzeige über einen JBL-Bildschirm eingeblendet.)

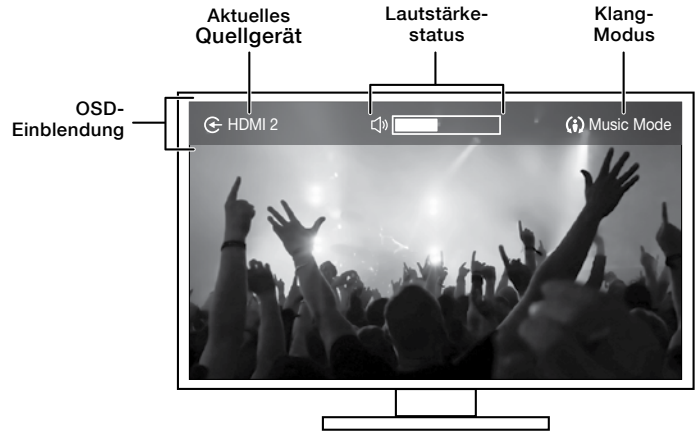

- **Stummschaltung:** Wenn das Audiosignal stumm geschaltet ist, wird von der OSD-Anzeige das folgende Symbol angezeigt:



- **Bluetooth:** Während des *Bluetooth*-Betriebs werden von der OSD-Anzeige die folgenden Symbole angezeigt:

✂ CONNECTED

✂ NOT CONNECTED

✂ STREAMING

Zusätzlich zu den Statusinformationen werden von der OSD-Anzeige auch Mitteilungen angezeigt, wenn ein HDMI-Anschluss nicht erkannt werden kann oder bei Verlust des Videosignals.



### BLUETOOTH-BETRIEB

So können Sie auf der Soundbar drahtlos Musik über ein *Bluetooth*-fähiges Gerät streamen:

1. Vergewissern Sie sich, dass sich die Soundbar im *Bluetooth*-Kopplungsmodus befindet (die *Bluetooth*-LED blinkt blau). Sollte die LED nicht blau blinken, drücken Sie die *Bluetooth*-Taste und halten Sie sie gedrückt, bis die LED anfängt blau zu blinken.

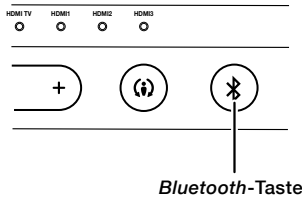

2. Schalten Sie das Gerät in den Kopplungsmodus. Verwenden Sie dann das *Bluetooth*-Kopplungs Menü des Geräts, um es mit der Soundbar zu koppeln. (Im Menü des Geräts wird die Soundbar als „SB400“ angezeigt.) Wenn das Gerät einen Code anfordert, geben Sie bitte „0000“ ein.

3. Wenn die *Bluetooth*-Taste der Soundbar konstant leuchtet, ist sie mit dem Gerät gekoppelt und Sie können über die Soundbar Musik von dem Gerät per *Bluetooth* streamen.

Um Musik vom *Bluetooth*-Gerät wiederzugeben, drücken Sie einfach die Quellenauswahltaste so oft, bis die LED-Anzeige für die *Bluetooth*-Quelle aufleuchtet (siehe *Durchschalten der Quellgeräte*, unten).

Um das *Bluetooth*-Gerät wieder zu trennen, drücken Sie die *Bluetooth*-Taste und halten Sie sie gedrückt, bis die LED anfängt zu blinken. Um die Soundbar mit einem anderen *Bluetooth*-fähigen Gerät zu koppeln, wiederholen Sie die Schritte 1 – 3 mit dem neuen Gerät.

#### Hinweise zum *Bluetooth*-Betrieb:

- Manuell können Sie auf das gekoppelte *Bluetooth*-Gerät schalten, indem Sie auf die *Bluetooth*-Taste der Soundbar drücken.
- Wenn Sie die Soundbar auf ein anderes Quellgerät einstellen, während ein gekoppeltes *Bluetooth*-Gerät Musik an die Soundbar streamt, sendet die Soundbar einen Stopp-Befehl an das *Bluetooth*-Gerät und das Gerät unterbricht das Streaming.

### DURCHSCHALTEN DER QUELLGERÄTE

Durch Drücken der Quellenauswahltaste an der Soundbar werden die Quellgeräte in der folgenden Reihenfolge durchgeschaltet: *Bluetooth*, *Aux*, *Optical* (Optischer Eingang), *HDMI TV*, *HDMI 1*, *HDMI 2*, *HDMI 3*. (Außer für *Bluetooth* verfügt die Fernbedienung über einzelne Auswahltasten für jede einzelne Quelle.) Zur Anzeige für die jeweils aktive Quelle leuchtet die entsprechende LED.

#### Quellenauswahltaste

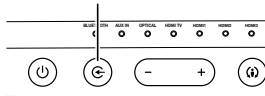

Quellen-  
auswahltasten

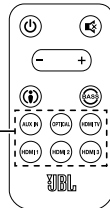

### EINSTELLEN DER LAUTSTÄRKE

Drücken Sie die Lautstärketasten „+“ und „-“ auf der Soundbar oder auf der Fernbedienung, um die Lautstärke des Systems schrittweise lauter oder leiser zu stellen. Halten Sie die entsprechende Taste gedrückt, um die Lautstärke schnell lauter oder leiser zu stellen.

#### Lautstärketasten

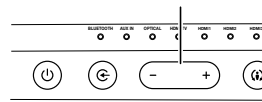

#### Lautstärketasten

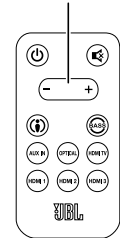

Um den besten Klang genießen zu können, empfehlen wir Ihnen, die an Ihrem Fernseher eingebauten Lautsprecher auszuschalten. Lesen Sie in der Bedienungsanleitung Ihres Fernsehers nach, wie das funktioniert.

### STUMMSCHALTEN

Um die Soundbar stumm zu schalten, können Sie auf der Soundbar kurz auf beide Lautstärketasten gleichzeitig oder auf der Fernbedienung auf die Stummschalten-Taste drücken. (Beide Lautstärkeanzeigen leuchten und die OSD-Anzeige zeigt das Symbol für Stummschaltung an.) Um den Ton wieder einzuschalten, brauchen Sie auf der Soundbar nur kurz auf eine der beiden Lautstärketasten oder auf der Fernbedienung nochmals auf die Stummschalten-Taste zu drücken. (Die Lautstärkeanzeige geht aus.)

#### Beide Lautstärketasten

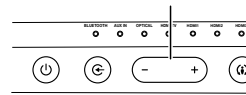

#### Stumm- schaltung

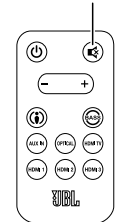

### ÄNDERN DES SURROUND-MODUS

Drücken Sie auf der Soundbar oder der Fernbedienung auf die Surround-Modus-Taste, um zwischen dem normalen Stereoklang (dann leuchtet die Surround-Modus-Anzeige weiß und von der OSD-Anzeige wird als Surround-Modus „Music“ (Musik) angegeben) und dem HARMAN Display Surround-Sound (dann leuchtet die Surround-Modus-Anzeige gelb und von der OSD-Anzeige wird als Surround-Modus „Movie“ (Film) angegeben) auszuwählen. Wenn Sie den HARMAN Display Surround-Sound eingestellt haben, wird ein vollständiger Surround-Sound für jeden Zuhörer erstellt, der ininigem Abstand vor der Soundbar sitzt. Die Einstellung des HARMAN Display Surround-Sounds ist zwar besonders wirkungsvoll, wenn Sie Filme schauen, Sie können diese Einstellung aber durchaus auch für die Musikwiedergabe ausprobieren.

#### Surround-Taste

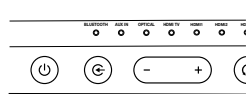

Surround-  
Taste

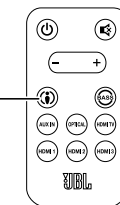

## BASS-BOOST

Wenn Sie auf der Fernbedienung auf die Bass-Boost-Taste drücken, werden die tiefen Frequenzen verstärkt. Dies führt zu Bässen mit mehr Dynamik und kann den Film- und Musikgenuss noch erhöhen. Entsprechend des Sound-Modus wird von der OSD-Anzeige „Bass On“ (Bass ein) angezeigt. Ein Ausprobieren dieses Schalters kann zu keinem Schaden führen. Durch einen erneuten Druck auf die Bass-Boost-Taste arbeitet die Soundbar wieder mit normaler Bassleistung.

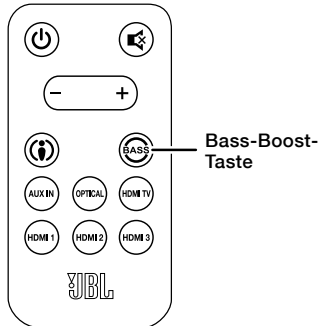

## SUBWOOFER-PEGELSTEUERUNG

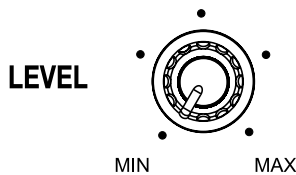

Mit dem Drehregler für die Subwoofer-Pegelsteuerung können Sie die Bässe an den übrigen Klang anpassen. Spielen Sie Musik oder Filme, die Sie gut kennen und passen Sie den Bassklang mithilfe des Drehreglers für die Subwoofer-Pegelsteuerung so an, dass er sowohl für Musik als auch für Filme optimal ist. Hören Sie sich mehrere verschiedene Musikstücke und Filmmusiken mit heftigen Basspassagen an, und entscheiden Sie sich für eine Einstellung des Lautstärke-Drehreglers, bei der der Klang nicht zu basslastig ist, die Bässe aber auch nicht zu schwach sind.

Wenn Sie den Subwoofer-Pegel einmal mit dem übrigen Klang abgestimmt und eingestellt haben, sollte eine weitere Änderung nicht notwendig sein.

## SUBWOOFER-FREQUENZWEICHENREGLER

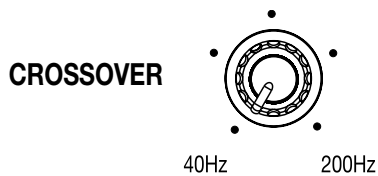

Mit dem Subwoofer-Frequenzweichenregler kann die integrierte Frequenzweiche zwischen 40 Hz und 200 Hz eingestellt werden. Je höher Sie den Frequenzweichenregler einstellen, desto höher wird die Subwoofer-Frequenz und desto stärker überlagert der Subwoofer-Bass den Bass der Soundbar. Mit dieser Einstellung erhalten Sie einen harmonischeren Übergang der Bassfrequenzen zwischen dem Subwoofer und der Soundbar für eine Vielzahl verschiedener Räume und Subwoofer-Positionen.

Achten Sie bei der Einstellung des Frequenzweichenreglers auf die Weichheit des Basses. Ist der Bass bei bestimmten Frequenzen zu stark, stellen Sie den Frequenzweichenregler niedriger ein. Ist der Bass bei bestimmten Frequenzen zu schwach, stellen Sie den Frequenzweichenregler höher ein.

## SUBWOOFER-PHASENSCHALTER

### PHASE



Dieser Schalter bestimmt, ob die Subwoofer-Membran gleich- oder gegenphasig zu den Membranen der Soundbar schwingt. Bewegen sich die Membranen nicht synchron zu den Membranen der Soundbar, können sich einige Bassfrequenzen des Subwoofers oder der Soundbar gegenseitig aufheben, wodurch Bassleistung und Dynamik sinken. Dieses Phänomen hängt teilweise von der Aufstellung der Soundbar und des Subwoofers zueinander im Raum ab.

Meistens empfiehlt sich die Phasenschaltereinstellung „0°“. Allerdings ist dies auch immer eine Frage Ihrer persönlichen Vorlieben. Wenn die Phasen von Subwoofer und Soundbar übereinstimmen, wird der Klang sauberer und hat mehr Dynamik. Perkussive Klänge klingen wie Trommeln und Klavier und Zupfinstrumente hören sich natürlicher an. Nehmen Sie die Phaseneinstellung am besten mit Musik vor, die Sie gut kennen, um die Schalterposition zu bestimmen, bei der Schlagzeug und andere perkussive Klänge ihre volle Wirkung haben.

## PROGRAMMIEREN DER BEFEHLE FÜR LAUTSTÄRKE UND STUMMSCHALTUNG DER TV-FERNBEDIENUNG

Sie können die Soundbar so programmieren, dass sie auf die Befehle Ihrer TV-Fernbedienung für Laut, Leise, Stummschaltung reagiert. Dadurch können Sie sowohl Soundbar als auch Ihren Fernseher mit einer einzigen Fernbedienung bedienen. Bevor Sie die Soundbar programmieren, müssen Sie Ihre TV-Fernbedienung zur Hand nehmen.

1. Drücken Sie die Surround-Modus-Taste auf der Soundbar und halten Sie diese gedrückt, bis die Taste gelb blinkt.

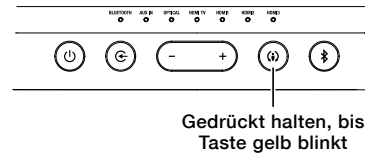

2. Halten Sie die TV-Fernbedienung ungefähr 30 cm entfernt vor die Soundbar und zielen Sie mit der Fernbedienung direkt auf die Soundbar:

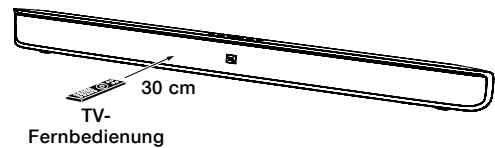

- Drücken Sie an der TV-Fernbedienung die „Lauter“-Taste, während Sie gleichzeitig auf der Soundbar die „+“-Taste drücken und gedrückt halten. Wenn die Programmierung erfolgreich war, wechselt die Surround-Modus-Taste ihre Farbe eine Sekunde lang von Gelb zu Weiß, danach blinkt sie wieder gelb.



A) Lautstärke „+“-Taste an Soundbar gedrückt halten

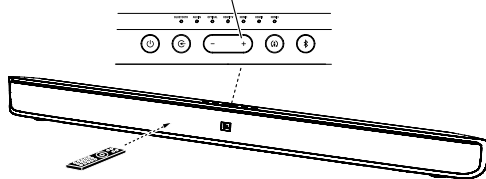

B) „Lauter“-Taste an der TV-Fernbedienung gedrückt halten

- Drücken Sie an der TV-Fernbedienung die „Leiser“-Taste, während Sie gleichzeitig auf der Soundbar die „+“-Taste drücken und gedrückt halten. Wenn die Programmierung erfolgreich war, wechselt die Surround-Modus-Taste ihre Farbe eine Sekunde lang von Gelb zu Weiß, danach blinkt sie wieder gelb.

A) Lautstärke „-“-Taste an Soundbar gedrückt halten

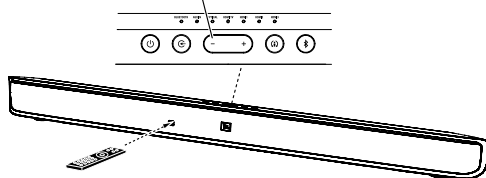

B) „Leiser“-Taste an der TV-Fernbedienung gedrückt halten

- Drücken Sie an der TV-Fernbedienung die „Stummschalten“-Taste, während Sie gleichzeitig auf der Soundbar die „Stummschalten“-Taste drücken und gedrückt halten. Wenn die Programmierung erfolgreich war, wechselt die Surround-Modus-Taste ihre Farbe eine Sekunde lang von Gelb zu Weiß, danach blinkt sie wieder gelb.

A) Lautstärke „+“ und „-“-Taste an Soundbar gedrückt halten

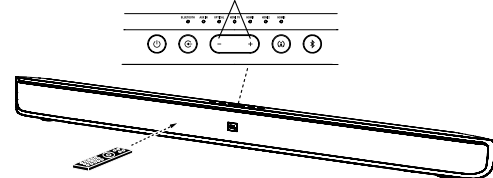

B) Stummschaltung der TV-Fernbedienung gedrückt halten

3. Wenn Sie mit der Programmierung fertig sind, drücken Sie die Surround-Modus-Taste auf der Soundbar und halten Sie diese gedrückt, bis die Taste aufhört gelb zu blinken.

Jetzt wird die Soundbar auf die Lautstärke- und Stummschalten-Befehle Ihrer TV-Fernbedienung reagieren.

## TECHNISCHE DATEN

### CINEMA SB400 SYSTEM

Frequenzgang: 38 Hz – 20 kHz (-6 dB)

### AKTIVER SOUNDBAR-LAUTSPRECHER CINEMA SB400

Mitteltöner: Zwei 57-mm-Membranen pro Kanal

Hochtöner: Eine 25-mm-Membran pro Kanal

Verstärkerleistung: 60 Watt pro Kanal

Betriebsspannung: 100 – 240 V Wechselfspannung, 50/60 Hz, 60 W

Leistungsaufnahme: <0,5 W (Standby-Modus); 60 W (maximal)

Abmessungen (H x B x T): 95 mm x 1100 mm x 64 mm

Versandgewicht: 3,3 kg

### AKTIVER SUBWOOFER CINEMA SB400

Tieftöner: Eine, nach unten abstrahlende 200-mm-Membran

Verstärkerleistung: 100 Watt

Gehäusotyp: Mit Ports

Betriebsspannung: 100 V – 240 V, 50/60 Hz, 100 W

Leistungsaufnahme: <0,5 W (Standby-Modus); 100 W (maximal)

Abmessungen (H x B x T): 355 mm x 329 mm x 320 mm

Versandgewicht: 10,5 kg



**HARMAN** HARMAN International Industries, Incorporated  
8500 Balboa Boulevard, Northridge, CA 91329, USA

© 2012 HARMAN International Industries, Incorporated. Alle Rechte vorbehalten. JBL ist eine Marke von HARMAN International Industries, Incorporated, die in den USA und/oder anderen Ländern eingetragen ist.

Die *Bluetooth*-Wortmarke und -Logos sind eingetragene Marken von Bluetooth SIG, Inc. und jegliche Nutzung dieser Marken durch HARMAN International Industries, Incorporated erfolgt in Lizenz.

Hergestellt in Lizenz der Dolby Laboratories. Dolby und das Doppel-D-Symbol sind Marken der Dolby Laboratories.

Alle Rechte vorbehalten. Änderungen an Merkmalen, Spezifikationen und Aussehen können ohne vorherige Ankündigung erfolgen.

Teilenr.: 950-0475-001 Rev.: A

[www.jbl.com](http://www.jbl.com)